



Google Earth
 Imagini © 2021 CNES / Airbus
 Imagini © 2021 Maxar Technologies

Autoritatea Națională de Reglementare
 în domeniul Energiei
 Ing. TRANCAIU EUGEN
 Verificator de proiecte în domeniul
 instalațiilor electrice termice și de
 Autorizația nr. 2317/2020/08.04.2017



SC ISM PROCONS SRL				BENEFICIAR	
FLOREȘTI, Str. Tudor Vladimirescu Nr. 30 CUI 30174326 www.ism-smart.ro ism@ism-smart.ro Tel: +40(0)743 160 235				UAT Comuna Coas	
SEF PROIECT	CRISTEA SIMONA		SCARA	TITLU PROIECT	FAZA
PROIECTAT	RAUL ZANC		1:2000	CHESTERA EFICIENTE ENERGETICE A INFRASTRUCTURII DE LUMINAT PUBLIC IN COMUNA COAS Juc. MARAMUREȘ	PT-DTAC
VERIFICAT	EUGEN TRANCAIU		DATA	TITLU PLANSA	PLANSĂ
DESEMAT	DARIUS FLEACA		NOIEMBRIE 2021	PLAN DE AMPLASAMENT COAS	1.0

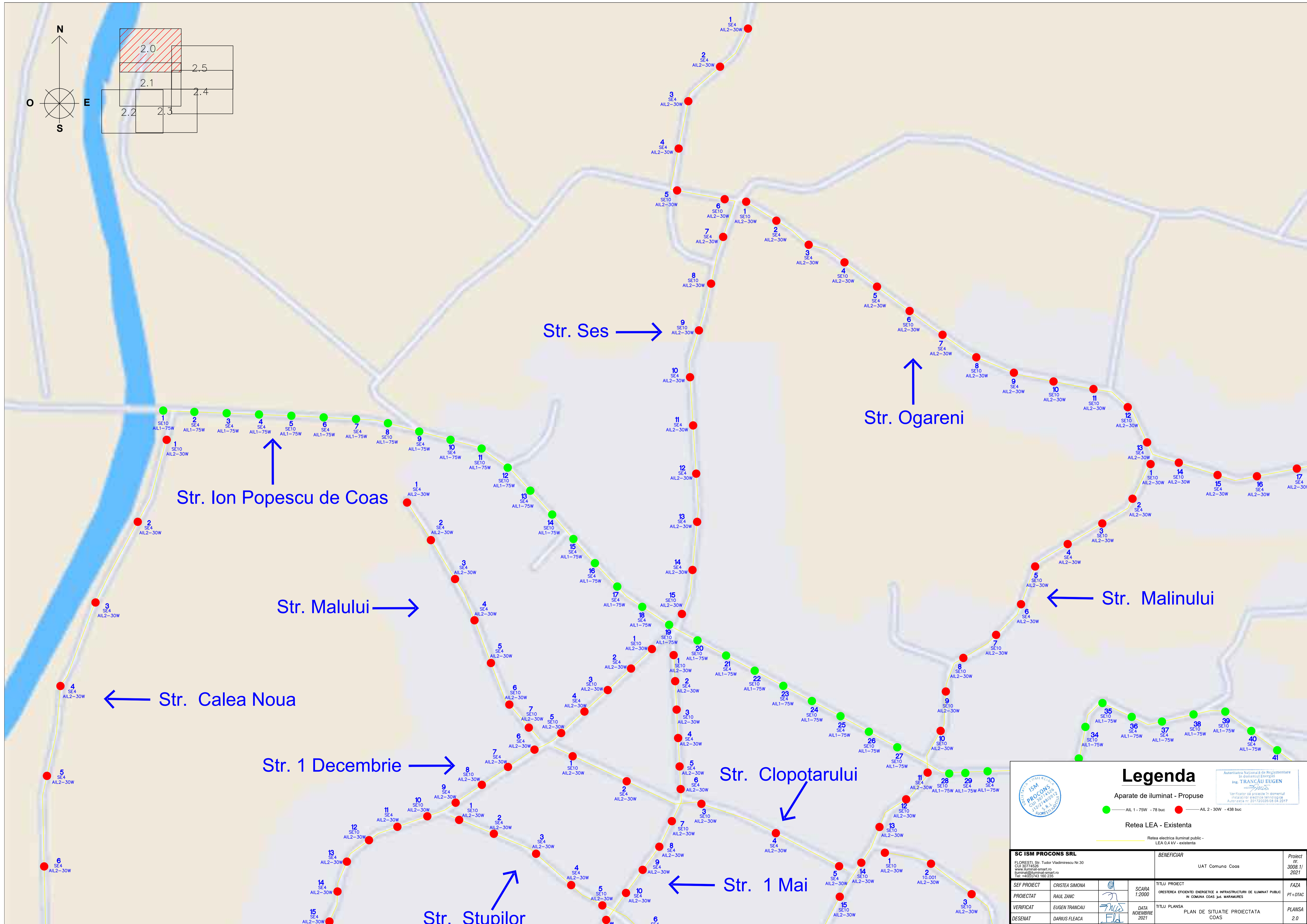
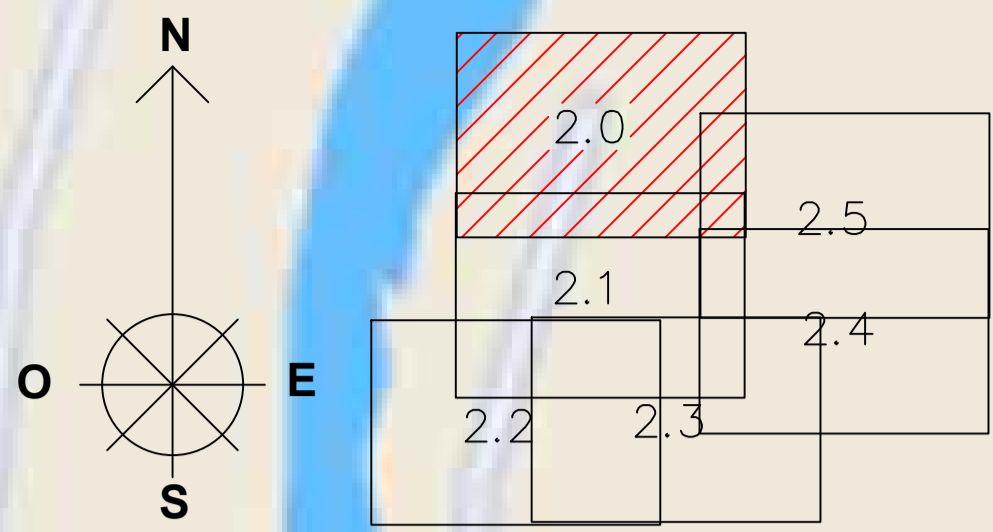

SC ISM PROCONS SRL
FLORINTEȘTI, Str. Tudor Vladimirescu Nr. 30
 CUI 307742626
 www.luminat-smart.ro
 iluminat@luminat-smart.ro
 Tel: +400743 160 235

Legenda

Aparate de iluminat - Propuse

- AIL 1-75W - 78 buc
- AIL 2-30W - 438 buc

Retea LEA - Existenta

— Retea electrica iluminat public - LEA 0.4 kV - existenta

Autoritatea Națională de Reglementare în domeniul Energiei
Ing. TRANCAIU EUGEN
Verificator de proiecte în domeniul instalațiilor electrice tehnologie
 Autorizația nr. 031722028/08.04.2017

SC ISM PROCONS SRL		BENEFICIAR	
<small>FLORINTEȘTI, Str. Tudor Vladimirescu Nr. 30 CUI 307742626 www.luminat-smart.ro iluminat@luminat-smart.ro Tel: +400743 160 235</small>		<small>UAT Comuna Coas</small>	
SEF PROIECT	CRISTEA SIMONA	TITLU PROIECT	FAZA
PROIECTAT	RAUL ZANC	SCARA	3008/1/2021
VERIFICAT	EUGEN TRANCAIU	TITLU PLANSĂ	PT-DTAC
DESEINAT	DARIUS FLEACA	DATA	NOIEMBRIE 2021
		PLAN DE SITUATIE PROIECTATA	PLANSĂ
		COASĂ	2.0

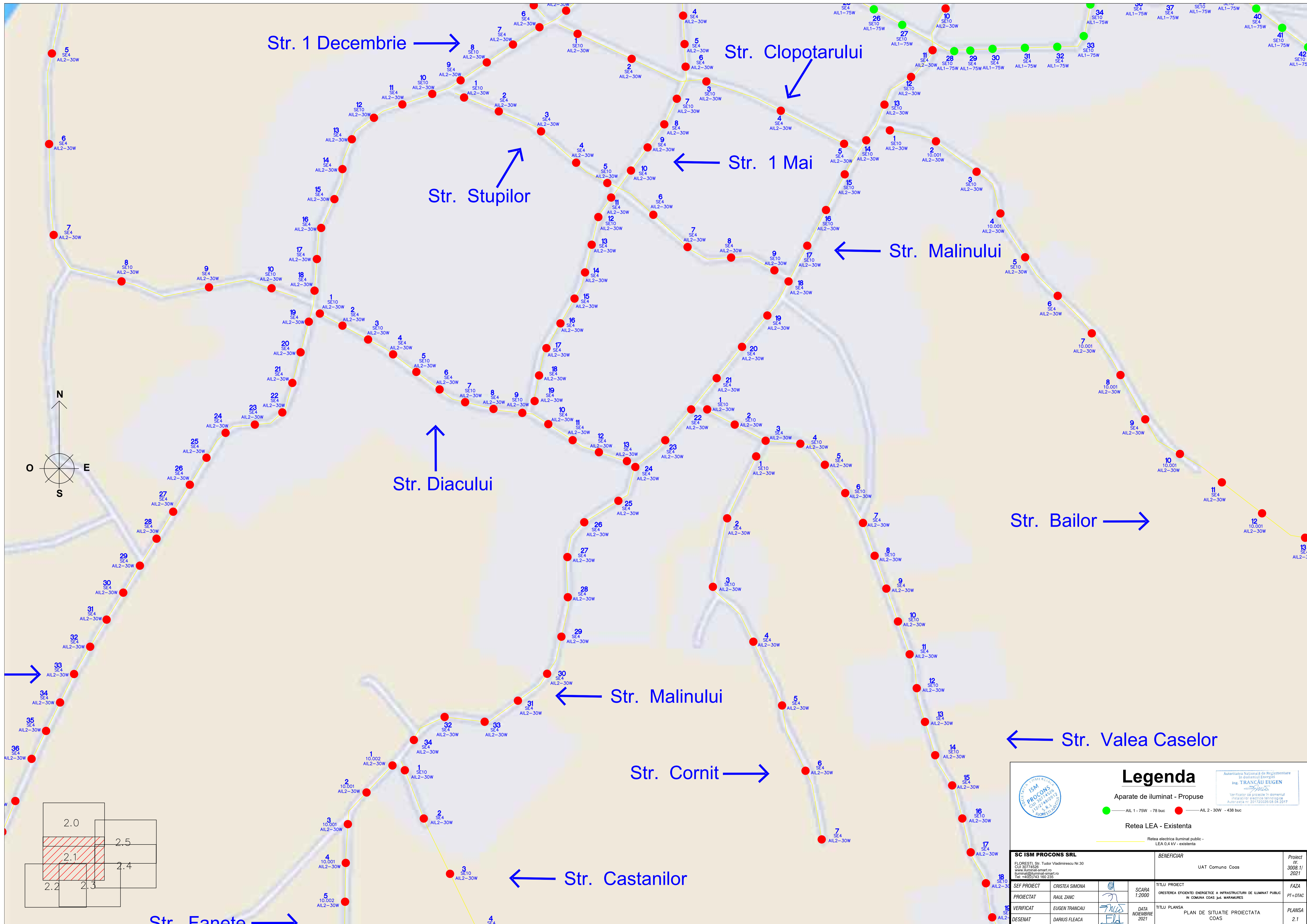



SC ISM PROCONS SRL
FLORESTI, Str. Tudor Vladimirescu Nr. 30
 CUI 30774269
 www.ism-procons.ro
 ism@ism-procons.ro
 Tel: +400743 160 235

Legenda

Aparate de iluminat - Propuse

- AIL 1 - 75W - 78 buc
- AIL 2 - 30W - 438 buc

Retea LEA - Existenta

- Retea electrica iluminat public - LEA 0,4 kV - existenta

Autoritatea Nationala de Reglementare in domeniul Energiei
Ing. TRANCAIU EUGEN
Verificator de proiecte in domeniul instalatiilor electrice tehnologice
 Autorizata nr. 5017/2020 din 04.04.2017

SC ISM PROCONS SRL		BENEFICIAR		Proiect Nr.
<small>FLORESTI, Str. Tudor Vladimirescu Nr. 30 CUI 30774269 www.ism-procons.ro ism@ism-procons.ro Tel: +400743 160 235</small>		UAT Comuna Coas		3008/1/2021
SEF PROIECT	CRISTEA SIMONA	TITLU PROIECT	FAZA	
PROIECTAT	RAUL ZANC	SCARA	PT-DTAC	
VERIFICAT	EUGEN TRANCAIU	DATA	NOIEMBRIE 2021	
DESENAT	DARIUS FLEACA	TITLU PLANSA	PLAN DE SITUATIE PROIECTATA COAS	
				PLANSĂ 2.1

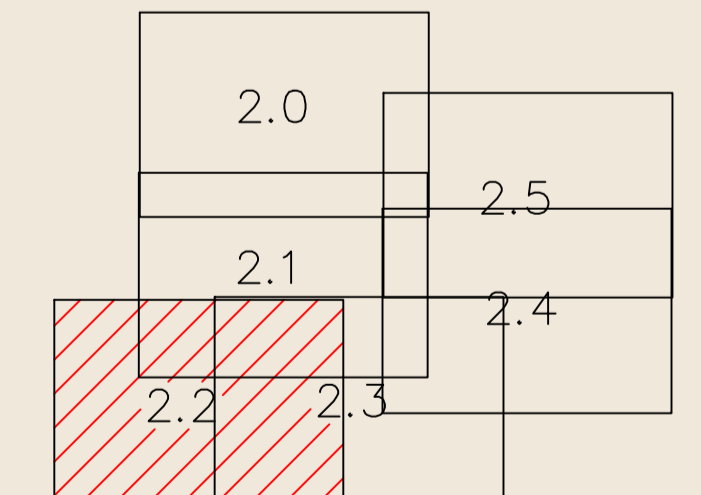



SC ISM PROCONS SRL
FLORESTI, Str. Tudor Vladimirescu Nr. 30
 CUI: 30174526
 www.luminal-smart.ro
 luminal@luminal-smart.ro
 Tel: +400743 160 235

Legenda

Aparate de iluminat - Propuse

- AIL 1 - 75W - 78 buc
- AIL 2 - 30W - 438 buc

Retea LEA - Existenta

- Retea electrica iluminat public - LEA 0.4 kV - existenta

Autoritatea Nationala de Reglementare in domeniul Energiei
 Ing. TRANCAIU EUGEN
Verificator de proiecte in domeniul instalatiilor electrice sanitare
 Autorizatie nr. 031720206/08.04.2017

SC ISM PROCONS SRL		BENEFICIAR	
FLORESTI, Str. Tudor Vladimirescu Nr. 30 CUI: 30174526 www.luminal-smart.ro luminal@luminal-smart.ro Tel: +400743 160 235		UAT Comuna Coas	
PROIECTAT	CRISTEA SIMONA RAUL ZANC	SCARA	TITLU PROIECT CHESTIERA EFICIENTE ENERGETICE A INFRASTRUCTURII DE ILUMINAT PUBLIC IN COMUNA COAS Juc. MARAMURES
VERIFICAT	EUGEN TRANCAIU	DATA	TITLU PLANSA PLAN DE SITUATIE PROIECTATA COAS
DESENAT	DARIUS FLEACA	NOIEMBRIE 2021	PLANSA 2.2

Proiect Nr. 3008/1/2021

PT-DTAC

PLANSA 2.2

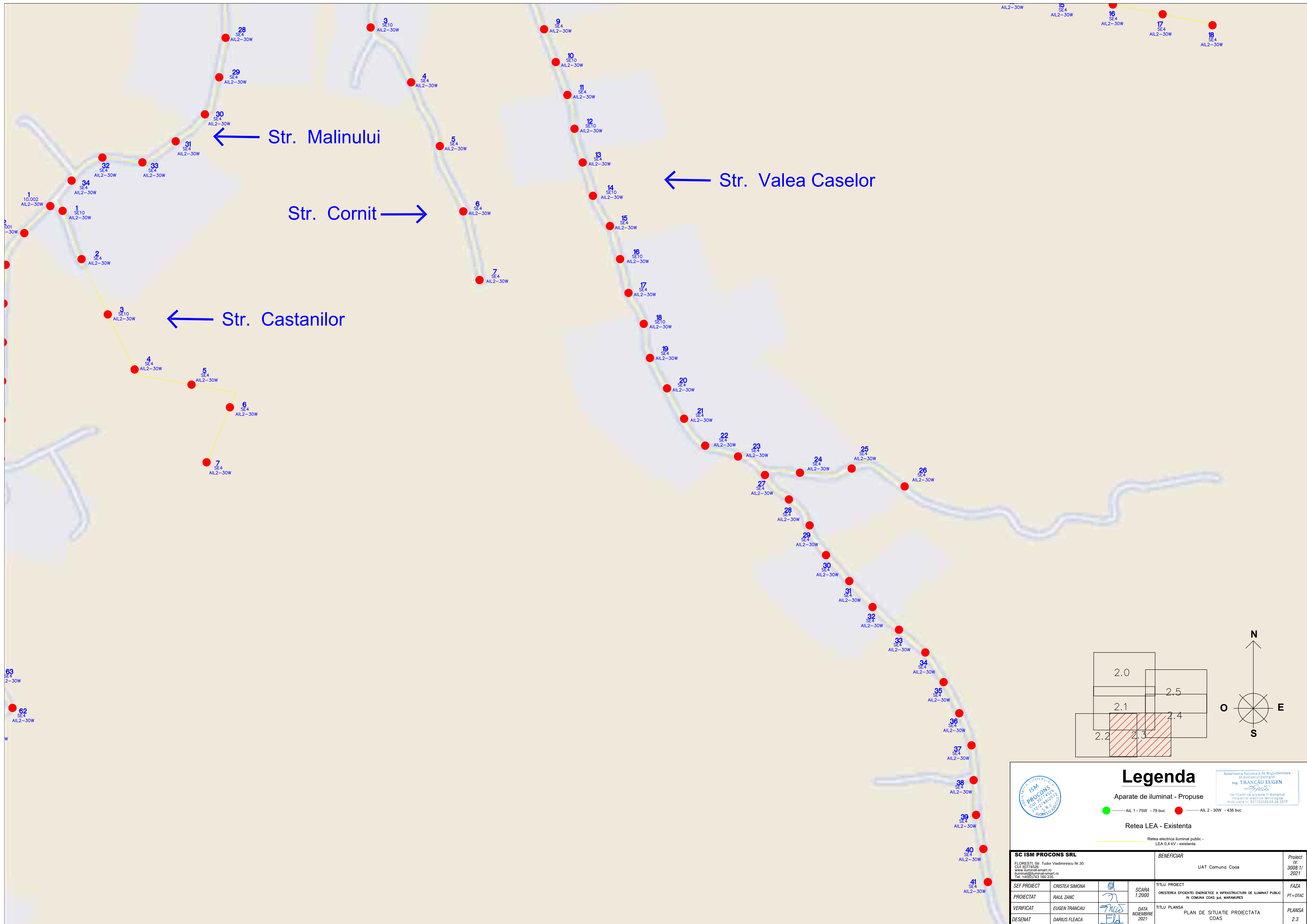

← Str. Malinului

← Str. Valea Caselor

Str. Cornit →

← Str. Castanilor

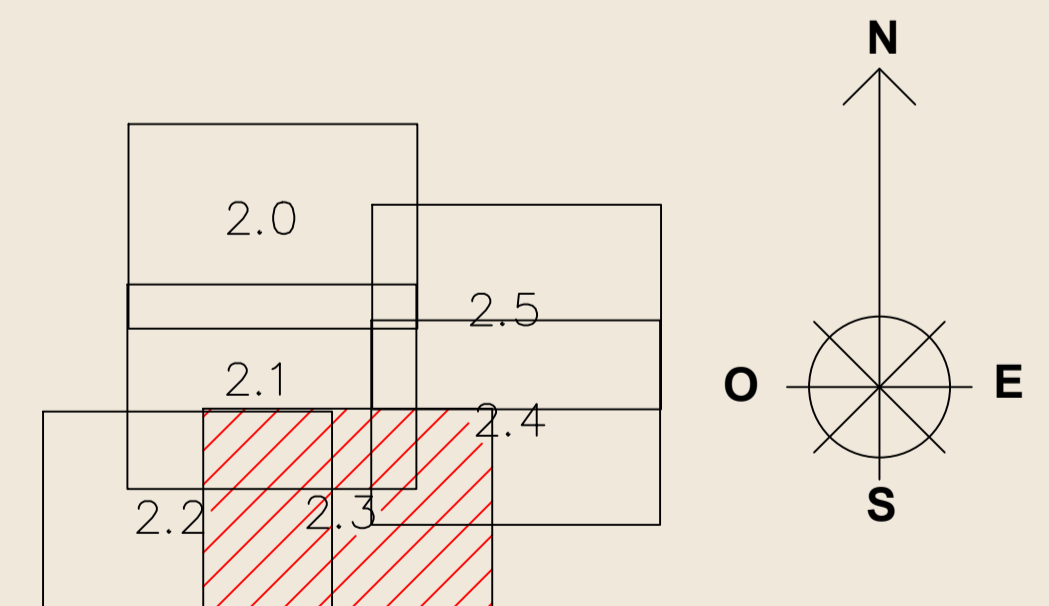

ISM
PROCONS
CUI: 30174326
www.luminat-smart.ro
luminat@luminat-smart.ro
Tel: +400743 160 235

Legenda

Aparate de iluminat - Propuse

● AIL 1 - 75W - 78 buc ● AIL 2 - 30W - 438 buc

Retea LEA - Existenta

— Retea electrica iluminat public - LEA 0.4 kV - existenta

Autoritatea Nationala de Reglementare in domeniul Energiei
Ing. TRANCAIU EUGEN

Verificator de proiecte in domeniul instalatiilor electrice tehnologice
Autorizata nr. 50172028 din 04.10.2017

SC ISM PROCONS SRL			BENEFICIAR		Proiect Nr.
FLORESTI, Str. Tudor Vladimirescu Nr. 30 CUI: 30174326 www.luminat-smart.ro luminat@luminat-smart.ro Tel: +400743 160 235			UAT Comuna Coas		3008/1/2021
SEF PROIECT	CRISTEA SIMONA		SCARA	TITLU PROIECT	FAZA
PROIECTAT	RAUL ZANC		1:2000	CHESTERA EFICIENTE ENERGETICE A INFRASTRUCTURI DE ILUMINAT PUBLIC IN COMUNA COAS Juc. MARAMUREZ	PT+DTAC
VERIFICAT	EUGEN TRANCAIU		DATA	TITLU PLANSA	PLANSA
DESEMAT	DARIUS FLEACA		NOIEMBRIE 2021	PLAN DE SITUATIE PROIECTATA COAS	2.3



Str. Ion Popescu de Coas

Str. Valea Grozii

Valea Caselor

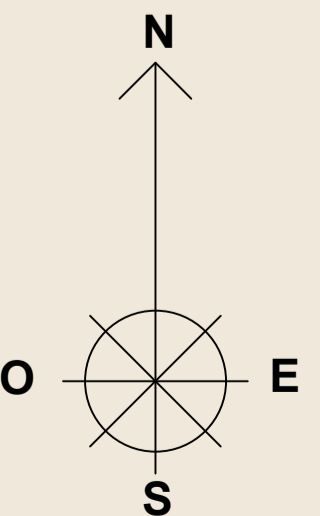
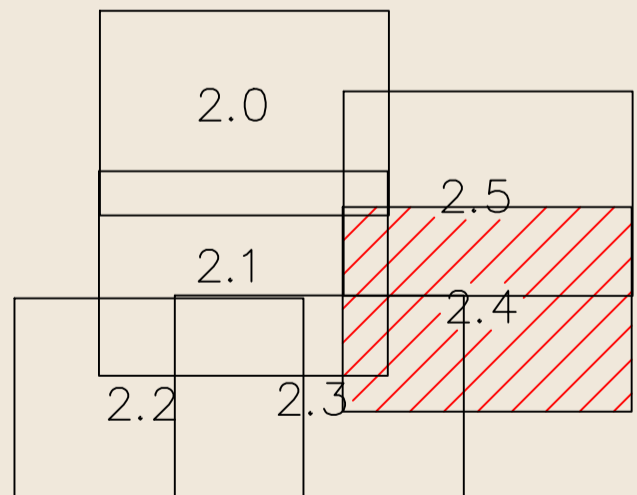



SC ISM PROCONS SRL
FLORESTI, Str. Tudor Vladimirescu Nr. 30
 CUI: 30174326
 www.ism-procons.ro
 ism@ism-procons.ro
 Tel: +400743 160 235

Legenda

Aparate de iluminat - Propuse

● AIL 1 - 75W - 78 buc ● AIL 2 - 30W - 438 buc

Retea LEA - Existenta

— Retea electrica iluminat public - LEA 0.4 kV - existenta

Autoritatea Nationala de Reglementare
 in domeniul Energiei
Ing. TRANCAIU EUGEN
 Verificator de proiecte in domeniul
 instalatiilor electrice tehnologice
Autorizata nr. 5017/2020 din 04.04.2017

SC ISM PROCONS SRL		BENEFICIAR		Proiect
FLORESTI, Str. Tudor Vladimirescu Nr. 30 CUI: 30174326 www.ism-procons.ro ism@ism-procons.ro Tel: +400743 160 235		UAT Comuna Coas		Hr. 3008/1/ 2021
SEF PROIECT	CRISTEA SIMONA	SCARA	TITLU PROIECT	FAZA
PROIECTAT	RAUL ZANC	1:2000	CHESTIERA EFICIENTE ENERGETICE A INFRASTRUCTURI DE ILUMINAT PUBLIC IN COMUNA COAS Juc. MARAMURES	PT+DTAC
VERIFICAT	EUGEN TRANCAIU	DATA	TITLU PLANSA	PLANSĂ
DESEINAT	DARIUS FLEACA	NOIEMBRIE 2021	PLAN DE SITUATIE PROIECTATA COAS	2.4

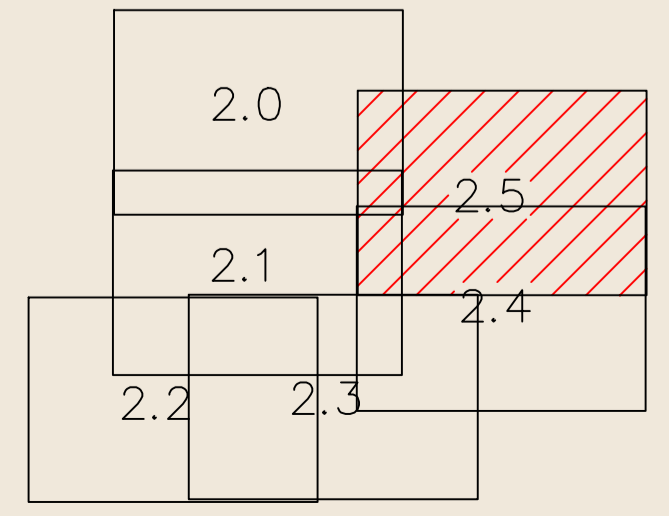
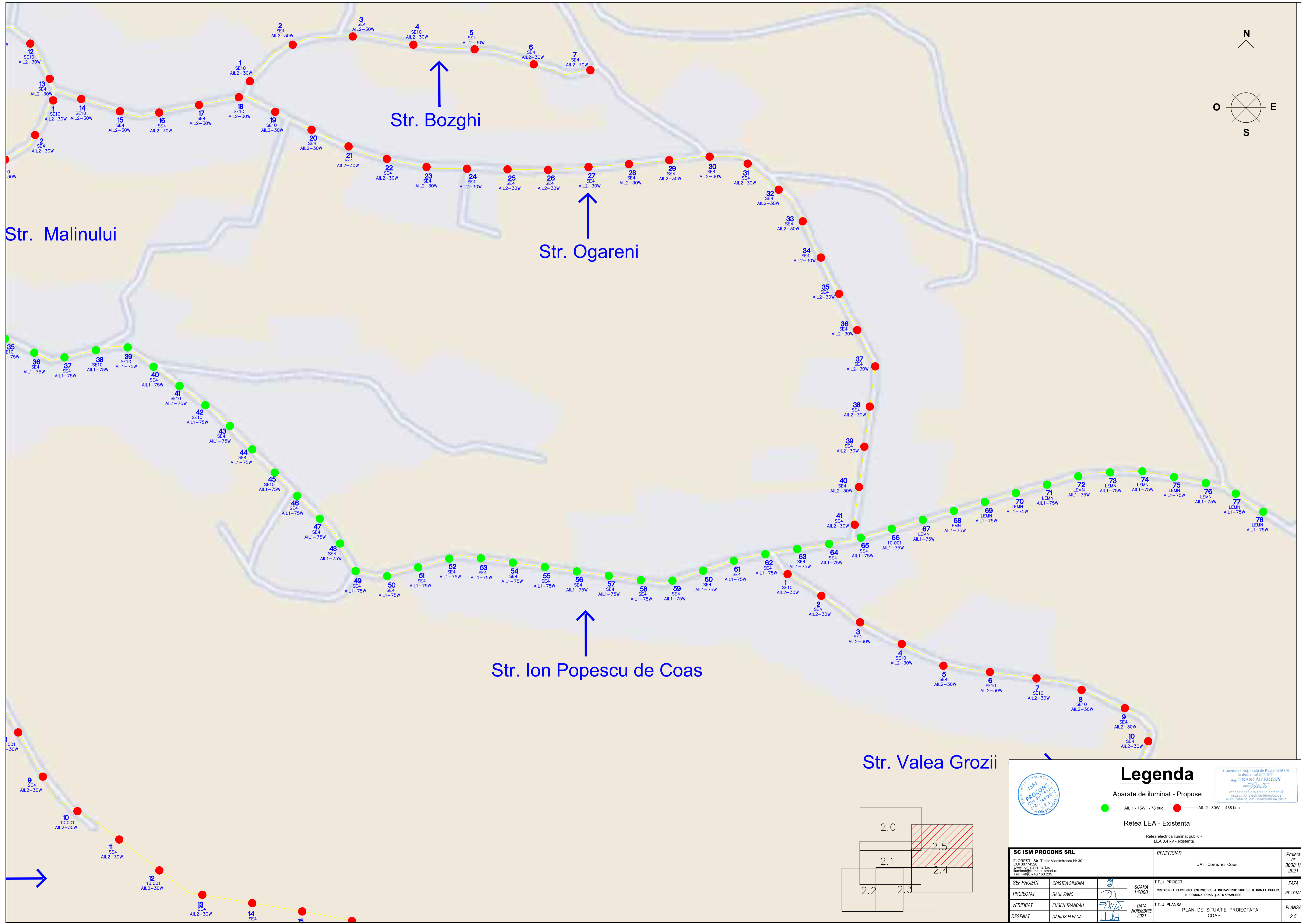
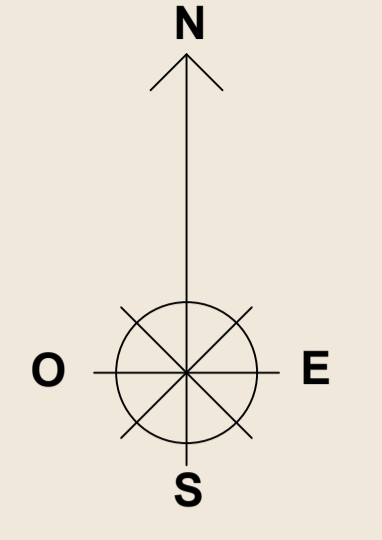

Legenda

Aparate de iluminat - Propuse

- AIL 1 - 75W - 78 buc
- AIL 2 - 30W - 438 buc

Retea LEA - Existenta

— Retea electrica iluminat public - LEA 0.4 kV - existenta

Autoritatea Nationala de Reglementare in domeniul Energiei
Ing. TRANCAIU EUGEN
Verificator de proiecte in domeniul instalatiilor electrice tehnice
Autorizatie nr. 00172208/08.04.2017

SC ISM PROCONS SRL		BENEFICIAR		Proiect Nr. 3008/1/2021
FLORESTI, Str. Tudor Vladimirescu Nr. 30 CUI 30774266 www.ism-procons.ro ism@ism-procons.ro Tel: +400743 160 235		UAT Comuna Coas		FAZA
SEF PROIECT	CRISTEA SIMONA	SCARA	TITLU PROIECT	PT-DTAC
PROIECTAT	RAUL ZANC	1:2000	CHISTIERA EFICIENTA ENERGETICA A INFRASTRUCTURII DE ILUMINAT PUBLIC IN COMUNA COAS Juc. MARAMURES	
VERIFICAT	EUGEN TRANCAIU		TITLU PLANSA	PLANSA
DESENAT	DARIUS FLEACA	DATA	NOIEMBRIE 2021	COAS
			PLAN DE SITUATIE PROIECTATA	2.5

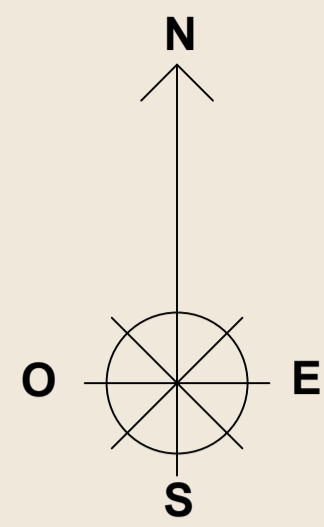

Str. Valea Slav →

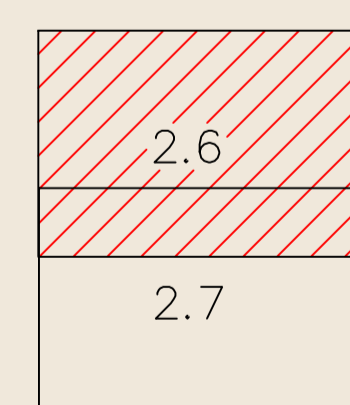
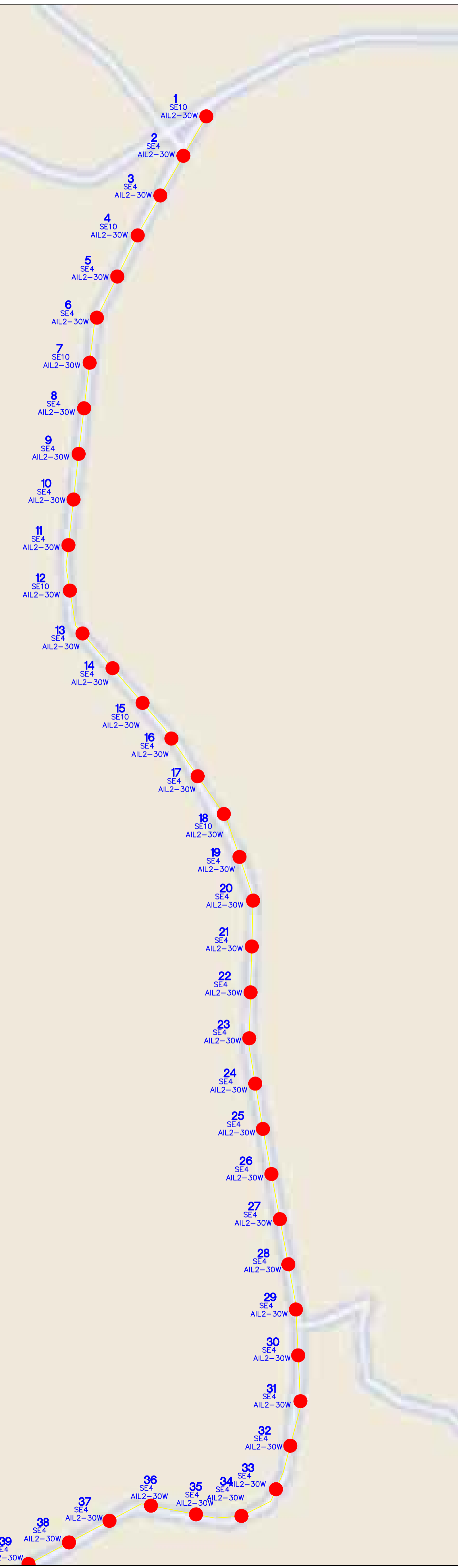

Legenda

Aparate de iluminat - Propuse

● AIL 1 - 75W - 78 buc ● AIL 2 - 30W - 438 buc

Retea LEA - Existenta

— Retea electrica iluminat public - LEA 0.4 KV - existenta

Verificator de proiecte in domeniul instalatiilor electrice tehnologie Autorizata nr. 537/2020 din 04.2017

Ing. TRANCAIU EUGEN

SC ISM PROCONS SRL <small>FLORESTI, Str. Tudor Vladimirescu Nr. 30 CUI: 30174526 www.ism-procons.ro ism@ism-procons.ro Tel: +4000743 160 235</small>		BENEFICIAR UAT Comuna Coas	Proiect Nr. 3008/1/2021
SEF PROIECT CRISTEA SIMONA		TITLU PROIECT CHESTERA EFICIENTA ENERGETICA A INFRASTRUCTURII DE ILUMINAT PUBLIC IN COMUNA COAS Juc. MARAMURES	FAZA PT+DTAC
PROIECTAT RAUL ZANC		SCARA 1:2000	PLANSA PLAN DE SITUATIE PROIECTATA COAS
VERIFICAT EUGEN TRANCAIU		DATA NOIEMBRIE 2021	PLANSA 2.6
DESEINAT DARIUS FLEACA			

Str. Valea Slav →

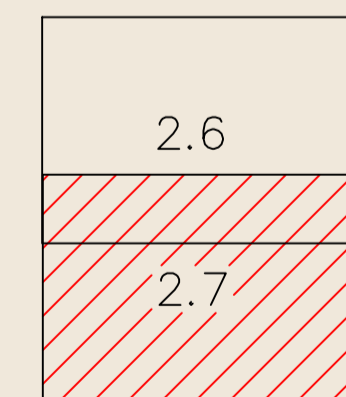
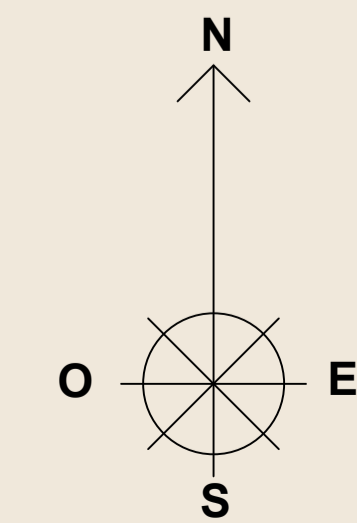

Legenda

Aparate de iluminat - Propuse

- AIL 1 - 75W - 78 buc
- AIL 2 - 30W - 438 buc

Retea LEA - Existenta

Retea electrica iluminat public -
LEA 0.4 kV - existenta



Autoritatea Nationala de Reglementare
in domeniul Energiei
Ing. TRANCAIU EUGEN
Verificator de proiecte in domeniul
instalatiilor electrice tehnologice
Autorizata nr. 5017/2020 din 04.10.2017

SC ISM PROCONS SRL				BENEFICIAR	
<small> FLORESTI, Str. Tudor Vladimirescu Nr. 30 CUI 30774269 www.ism-smart.ro ism@ism-smart.ro Tel: +400743 160 235 </small>				UAT Comuna Coas	
<small> Proiect Nr. 3008/1/2021 </small>				<small> FAZA PT+DTAC </small>	
SEF PROIECT	CRISTEA SIMONA		SCARA	TITLU PROIECT	FAZA
PROIECTAT	RAUL ZANC		1:2000	CHESIEREA EFICIENTE ENERGETICE A INFRASTRUCTURII DE ILUMINAT PUBLIC IN COMUNA COAS Juc. MARAMUREZ	PT+DTAC
VERIFICAT	EUGEN TRANCAIU		DATA	TITLU PLANSĂ	PLANSĂ
DESENAT	DARIUS FLEACA		NOIEMBRIE 2021	PLAN DE SITUATIE PROIECTATA COAS	2.7

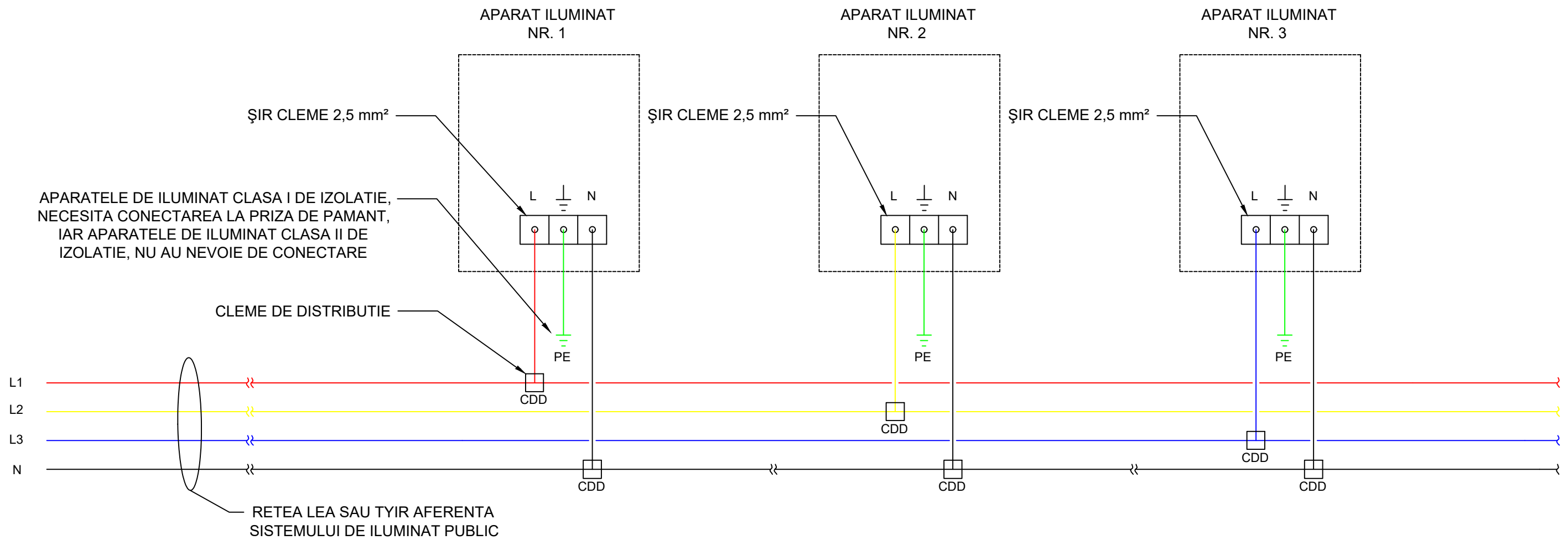

Autoritatea Națională de Reglementare
în domeniul Energiei
ing. **TRANCAU EUGEN**
Verificator de proiecte în domeniul
instalațiilor electrice tehnologice
Autorizația nr. 201720026/08.04.2017



SC ISM PROCONS SRL FLOREȘTI, Str. Tudor Vladimirescu Nr.30 CUI 30774526 www.iluminat-smart.ro iluminat@iluminat-smart.ro Tel: +40(0)743 160 235				BENEFICIAR UAT Comuna Coas	Proiect nr. 3008.1/ 2021
SEF PROIECT	CRISTEA SIMONA		DATA NOIEMBRIE 2021	TITLU PROIECT CREȘTEREA EFICIENȚEI ENERGETICE A INFRASTRUCTURII DE ILUMINAT PUBLIC ÎN COMUNA COAS jud. MARAMUREȘ	FAZA PT
PROIECTAT	RAUL ZANC			TITLU PLANSA DETALIU ALIMENTARE LA REȚEA A APARATELOR DE ILUMINAT	PLANSA 3.0
VERIFICAT	EUGEN TRANCAU				
DESENAT	DARIUS FLEACA				